

SURAT TUGAS

Nomor: 140-R/UNTAR/Pengabdian/XII/2023

Rektor Universitas Tarumanagara, dengan ini menugaskan kepada saudara:

HUGENG, Dr., M.T., S.T.

Untuk melaksanakan kegiatan pengabdian kepada masyarakat dengan data sebagai berikut:

Judul : Sosialisasi dan Pelatihan "Solusi Internet of Things Untuk Pertanian Pintar di Indonesia"
Mitra : Muhammad Rifai Setiawan (Petani Banjarnegara)
Periode : 9 September 2023
URL Repository :

Demikian Surat Tugas ini dibuat, untuk dilaksanakan dengan sebaik-baiknya dan melaporkan hasil penugasan tersebut kepada Rektor Universitas Tarumanagara

15 Desember 2023

Rektor



Prof. Dr. Ir. AGUSTINUS PURNA IRAWAN

Print Security : 8171f1ddc2db49accf1aa662790081ed

Disclaimer: Surat ini dicetak dari Sistem Layanan Informasi Terpadu Universitas Tarumanagara dan dinyatakan sah secara hukum.

Lembaga

- Pembelajaran
- Kemahasiswaan dan Alumni
- Penelitian & Pengabdian Kepada Masyarakat
- Penjaminan Mutu dan Sumber Daya
- Sistem Informasi dan Database

Fakultas

- Ekonomi dan Bisnis
- Hukum
- Teknik
- Kedokteran
- Psikologi
- Teknologi Informasi
- Seni Rupa dan Desain
- Ilmu Komunikasi
- Program Pascasarjana

Daftar Hadir Peserta

Sosialisasi dan Pelatihan "Solusi Internet of Things Untuk Pertanian Pintar di Indonesia"

Desa Penusupan RT 01/05 Pejawaran, Banjarnegara, 9 September 2023







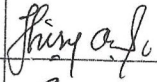

No.	Nama	Instansi	No. Handphone	Email	TTD
1.	Muhamad Hisyam	Petani	082 326 066 771		
2.	Setio waluyo	Petani	085 801 692 974		
3.	Bangun Sembajedi	Petani	085 842 108 330	Bangun-Suprijadisa@gmail.com	
4.	Muhammad Pifai Sotawari	Petani	081 329 127 052	alzenarafa@gmail.com	
5.	Khairi Darmawan	Petani	085 227 878 595	muhammad.darmawan@gmail.com	
6.	ALI SETIAWAN	Petani	085 743 505 999		
7.	AMAR BAHRI	Petani			
8.	SUPRISWOYO	Petani	0812 80 26 13 20		
9.	RIGOH DWI S	Petani		Pejawaran	
10.	Sinta Atsari	petani	0812 260 955 86	Pejawaran	
11.					
12.					
13.					
14.					

Foto-foto Kegiatan Sosialisasi dan Pelatihan "Solusi Internet of Things Untuk Pertanian Pintar di Indonesia" di Desa Penusupan RT 01/05 Pejawaran, Kabupaten Banjarnegara 9 September 2023

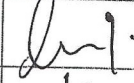

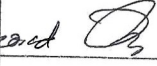
Tampilan Aplikasi Android dari Sistem Elektronik Berbasis IoT untuk Pertanian Pintar di Indonesia

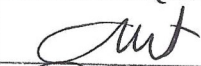
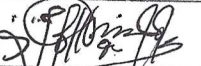

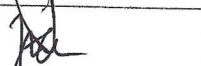
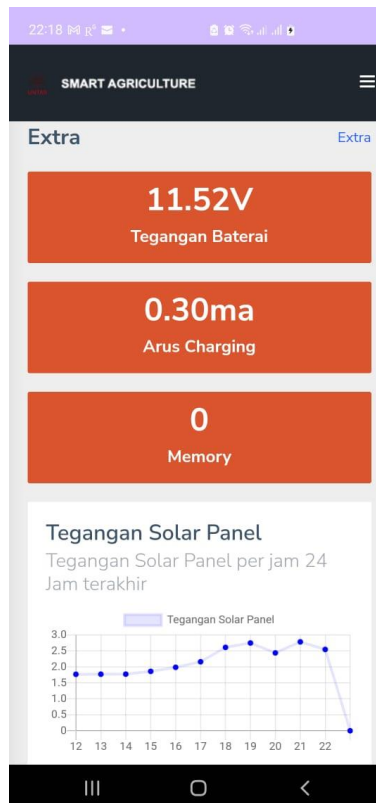
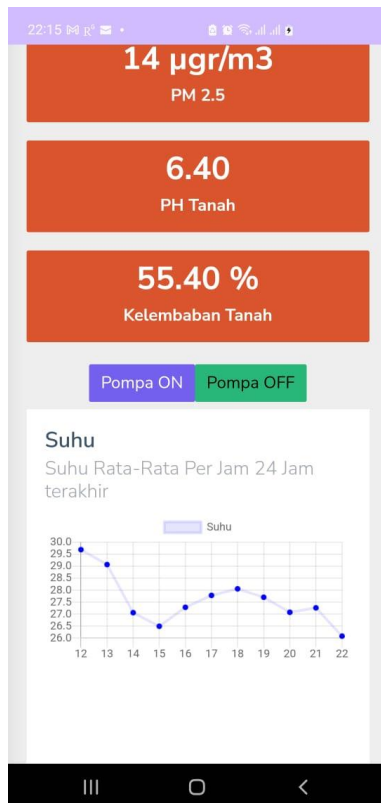
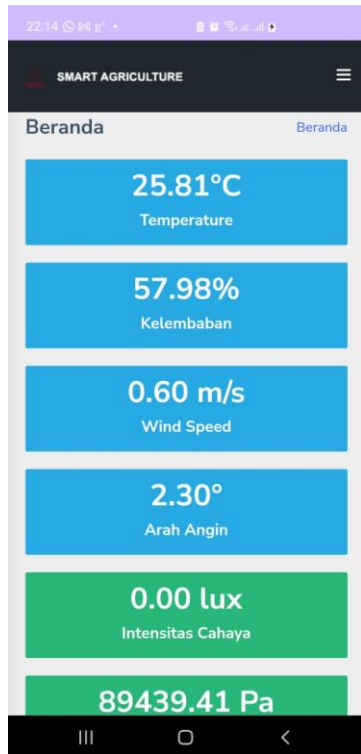
SURAT KESEDIAAN MITRA PENGGUNA HASIL PENELITIAN

Dengan surat ini, kami menyatakan kesediaan untuk bekerja sama sebagai mitra pengguna hasil Penelitian Terapan Unggulan Perguruan Tinggi Tahun 2023 dengan judul:

"Solusi Internet Of Things (IoT) Untuk Pertanian Pintar Di Indonesia".

Yang dilaksanakan oleh Peneliti:

1. Dr. Hugeng, S.T., M.T. (sebagai Ketua Peneliti)
2. Dr. Dedi Trisnawarman, S.Si., M.Kom. (sebagai anggota Peneliti)

Perguruan Tinggi Pengusul: Universitas Tarumanagara, Jakarta.

Demikian surat pernyataan kesediaan sebagai mitra pengguna hasil penelitian ini dibuat dengan sebenar-benarnya untuk dipergunakan sebagaimana mestinya.

Jakarta, 25 Agustus 2023

Petani,

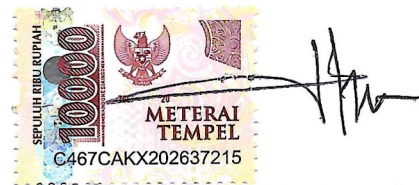

(Muhammad Rifai Setiawan)

**BERITA ACARA SERAH TERIMA
SISTEM ELEKTRONIK PERTANIAN PINTAR KEPADA MITRA PENGGUNA HASIL PENELITIAN**

Pada hari ini Sabtu, tanggal Sembilan (9) bulan September Tahun 2023 (09-09-2023), kami yang bertandata tangan di bawah ini:

Nama : Dr. Hugeng, S.T., M.T. (sebagai Ketua Peneliti)
No. KTP : 3173050609730004
Alamat : Jl. Michelia 5 No. 30, Gading Serpong, Tangerang 15810
No. HP : 0817752003
Judul Penelitian: Solusi *Internet Of Things* (IoT) Untuk Pertanian Pintar Di Indonesia
Perguruan Tinggi Pengusul: Universitas Tarumanagara, Jakarta.

Telah menyerahkan hasil penelitian di atas berupa satu paket Sistem Elektronik IoT Pertanian Pintar (gambar terlampir), yang terdiri dari pembangkit listrik surya, alat monitoring dan kontrol, tiang penyangga, dan satu unit pompa air, kepada:

Nama Mitra : Muhammad Rifai Setiawan
Pekerjaan : Petani
No. KTP : 3374131712770005
Alamat : Desa Penusupan RT 01/05 Pejawaran, Banjarnegara
No. HP : 081329127052

Untuk dapat dimanfaatkan dan dirawat sebaik-baiknya untuk keperluan kegiatan bertani mitra.

Demikian berita acara serah terima Sistem Elektronik IoT Pertanian Pintar sebagai hasil penelitian ini dibuat dengan sebenar-benarnya untuk dipergunakan sebagaimana mestinya.

Banjarnegara, 9 September 2023

Yang menyerahkan,



(Dr. Hugeng, S.T., M.T.)

Yang Menerima,



(Muhammad Rifai Setiawan)

SOSIALISASI DAN PELATIHAN

**SOLUSI INTERNET OF THINGS (IoT)
UNTUK PERTANIAN PINTAR DI
INDONESIA**



UNTAR
Universitas Tarumanagara

PTUPT 2023

Tim Peneliti:

Dr. Hugeng, S.T., M.T. (Ketua)

Dr. Dedi Trisnawarman, S.Si., M.Kom. (Anggota)

Banjarnegara, 9 September 2023

UNIVERSITAS TARUMANAGARA

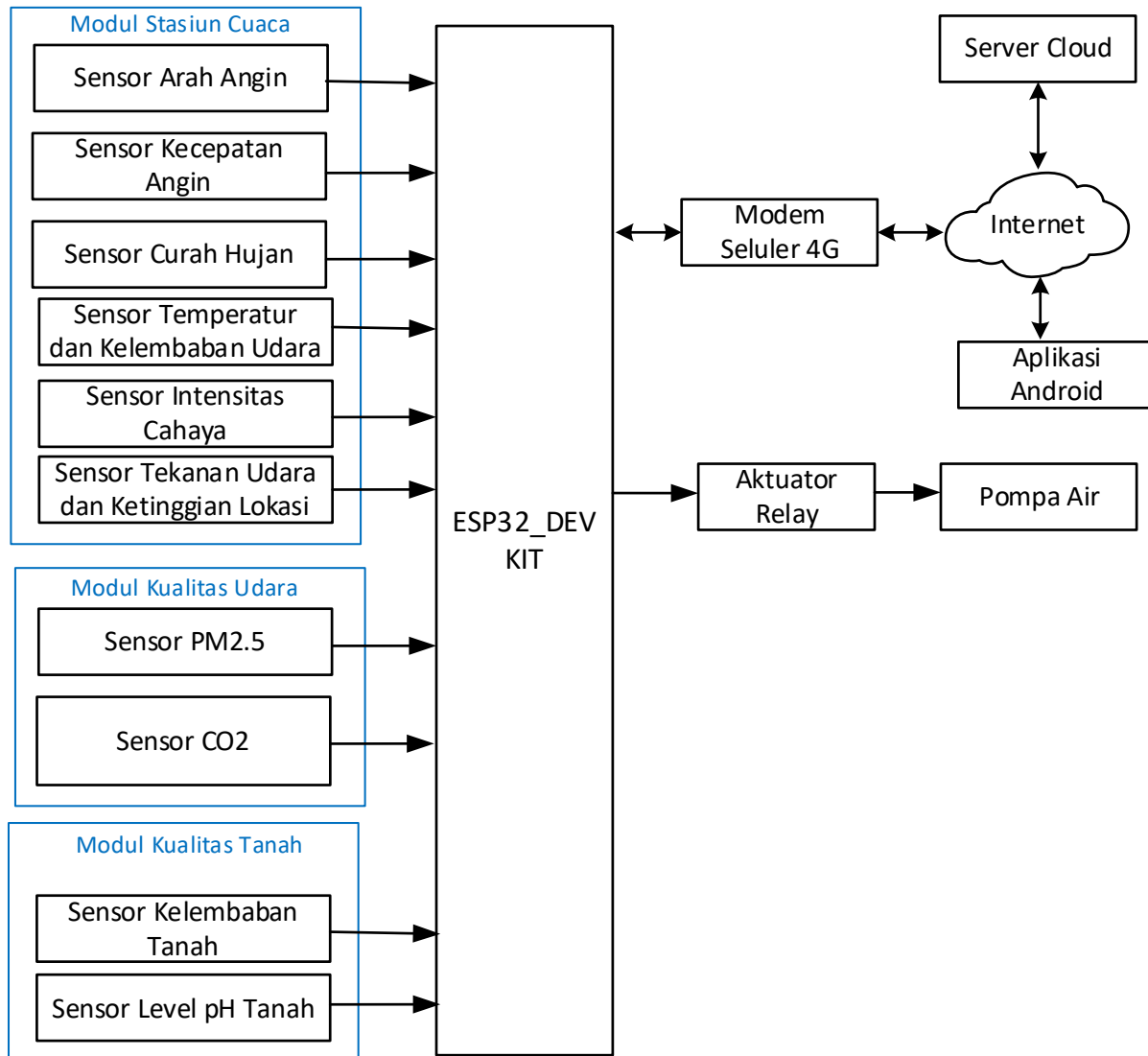

Solusi IoT untuk Pertanian Pintar di Indonesia

PTUPT 2023

Dibiayai Oleh:

Direktorat Riset, Teknologi, dan Pengabdian Kepada Masyarakat
 Direktorat Jenderal Pendidikan Tinggi, Riset, dan Teknologi
 Kementerian Pendidikan, Kebudayaan, Riset, dan Teknologi
 Sesuai dengan Kontrak Penelitian
 Nomor: 073/E5/PG.02.00.PL/2023; 1157/LL3/AL.04/2023;
 0343-Int-KLPPM/UNTAR/V/2023

APA ITU TEKNOLOGI INTERNET-OF-THINGS?

SENSOR-SENSOR

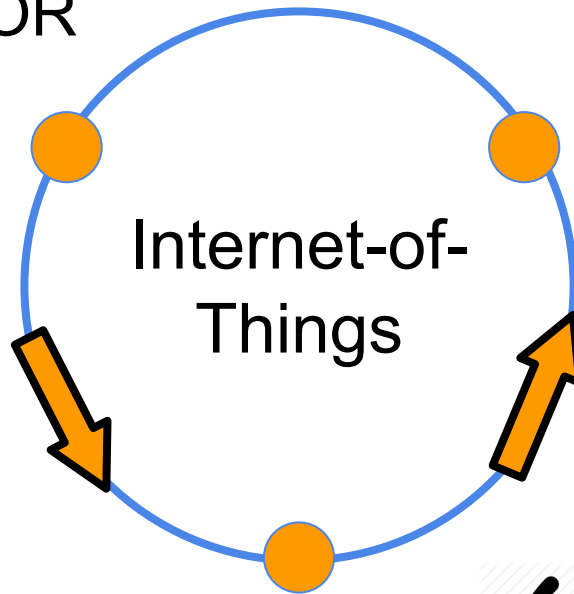

APLIKASI

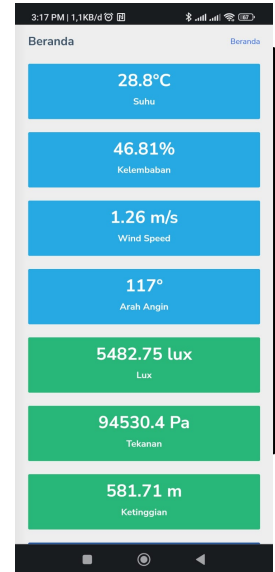

INTERNET



Sistem Solusi Internet of Things Untuk Pertanian Pintar di Indonesia

Informasi:
Kelembaban Tanah
Ph Tanah
Kualitas Udara
Intensitas Hujan
Temperatur
Tekanan Udara
Kelembaban Udara
Kecepatan Angin
Arah Angin
Intensitas Cahaya

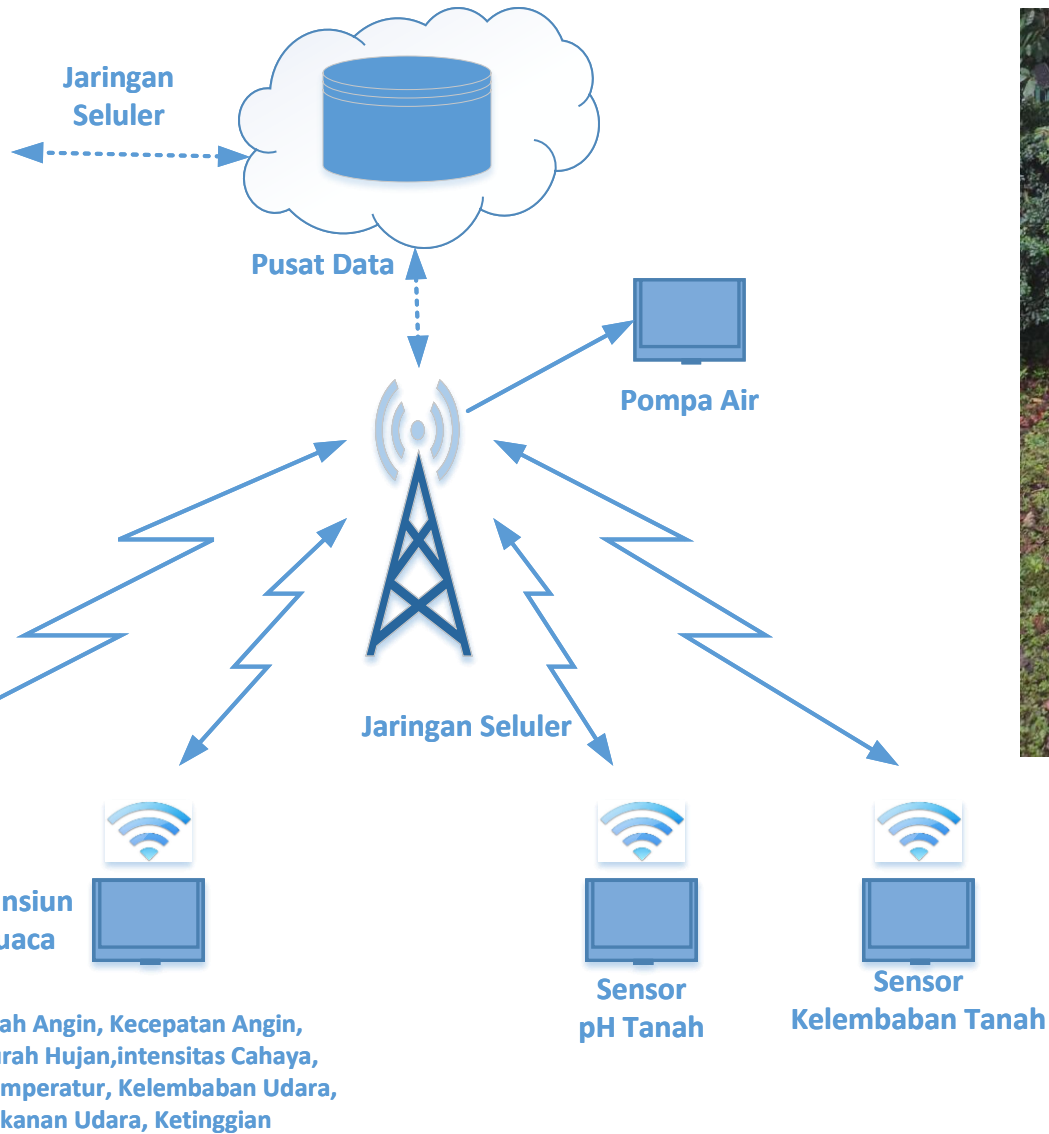
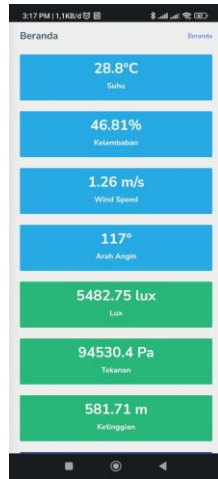

MANFAAT TEKNOLOGI INTERNET-OF-THINGS

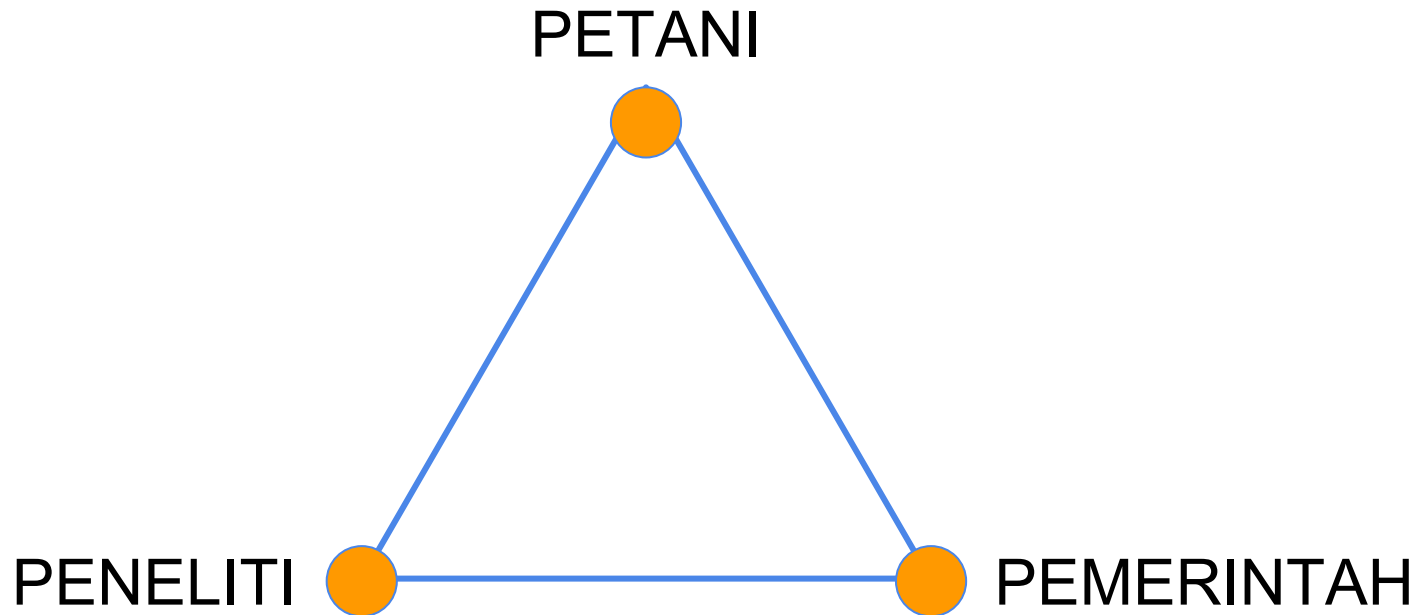

MANFAAT TEKNOLOGI INTERNET-OF-THINGS BAGI PETANI

Menghemat sumber daya

Lebih siap untuk beraktivitas

Meningkatkan pendapatan

MANFAAT TEKNOLOGI INTERNET-OF-THINGS BAGI PENELITI

Ketersediaan *real-time*, *open*, dan *big data*

Kemampuan untuk *predictive analytics*

Pertanian yang berkelanjutan

MANFAAT TEKNOLOGI INTERNET-OF-THINGS BAGI PEMERINTAH

Bahan pengambilan keputusan

Ketahanan pangan

Kesejahteraan petani dan masyarakat

BERTANI JAMAN NOW

Modern, menarik dan menyenangkan

Terima kasih