

SURAT TUGAS

Nomor: 145-R/UNTAR/Pengabdian/II/2026

Rektor Universitas Tarumanagara, dengan ini menugaskan kepada saudara:

OLGA NAULI KOMALA, S.T., M.Ars., Dr.

Untuk melaksanakan kegiatan pengabdian kepada masyarakat dengan data sebagai berikut:

Judul : Gambar Desain Bench untuk Be Love Pop-Up by Pandora, Grand Indonesia, Jakarta
Mitra : Hendry & Co, Stand & Exhibition Design
Periode : September - Oktober 2025
URL Repository : -

Demikian Surat Tugas ini dibuat, untuk dilaksanakan dengan sebaik-baiknya dan melaporkan hasil penugasan tersebut kepada Rektor Universitas Tarumanagara

04 Februari 2026

Rektor



Prof. Dr. Amad Sudiro, S.H., M.H., M.Kn., M.M.

Print Security : dd09856706e021d1d8f4d93e6edfaf79

Disclaimer: Surat ini dicetak dari Sistem Layanan Informasi Terpadu Universitas Tarumanagara dan dinyatakan sah secara hukum.

OFFICE
Jl. Letjen S. Parman No 1, Jakarta Barat 11440

PHONE
+62 21-5671 747 (Hunting)
+62 21-5695 8723 (Admission)

EMAIL
humas@untar.ac.id

WEBSITE
untar.ac.id

Untar Jakarta



Laporan Pengabdian Masyarakat Mandiri

**Gambar Desain *Bench* untuk
Be Love Pop-Up by Pandora,
Grand Indonesia, Jakarta**



Disusun oleh : **Dr. Olga Nauli Komala S.T., M. Ars.**
Program Studi Sarjana Arsitektur
Fakultas Teknik, Universitas Tarumanagara

Mitra : **Hendry & Co**
Stand & Exhibition Design

Prodi Sarjana Arsitektur
Fakultas Teknik
Universitas Tarumanagara
Jakarta, September 2025

Daftar Isi

Daftar Isi	2
Daftar Gambar	3
Surat Penugasan dari Mitra Hendry & Co	4
Surat Tanda Terima Gambar dari Mitra Hendry & Co.....	5
Surat Tugas	6
Deskripsi Singkat Desain.....	7
Lampiran 1: Gambar Manual untuk Konsep 2 Dimensi dan 3 Dimensi <i>Bench</i> dari Mitra Hendry & Co.....	8
Lampiran 2: Studi Dimensi Desain <i>Bench</i>	9
Lampiran 3: Gambar Digital 2 Dimensi Desain <i>Bench</i>	10
Lampiran 4: Gambar Digital 3 Dimensi Desain <i>Bench</i>	11
Lampiran 5: Dokumentasi Final	13
Lampiran 6: Liputan dari Media Digital – Instagram Resmi Grand Indonesia	14
Lampiran 7: Liputan dari Media Digital – Instagram Resmi <i>Map Fashion</i>	16

Daftar Gambar

Gambar 1. Gambar Manual Konsep 2 Dimensi Desain Bench Tipe 1 dan 2.....	8
Gambar 2. Gambar Manual Konsep 3 Dimensi Desain Bench Tipe 1 dan 2.....	8
Gambar 3. Studi Dimensi Desain Bench (1).....	9
Gambar 4. Gambar Digital 2 Dimensi Desain Bench Tipe 1 dan 2 (1)	10
Gambar 5. Gambar Digital 3 Dimensi Desain Bench Tipe 1 dan 2 (1)	11
Gambar 6. Gambar Digital 3 Dimensi Desain Bench Tipe 1 dan 2 (2)	12
Gambar 7. Dokumentasi Final.....	13
Gambar 8. Liputan Media Digital – Instagram Resmi dari Grand Indonesia	14
Gambar 9. Liputan Media Digital – Instagram Resmi dari Grand Indonesia	14
Gambar 10. Liputan Media Digital – Instagram Resmi dari Grand Indonesia	15
Gambar 11. Liputan Media Digital – Instagram Resmi dari Grand Indonesia	15
Gambar 12. Liputan Media Digital – Instagram Resmi dari Map Fashion.....	16

Surat Penugasan dari Mitra Hendry & Co

Surat Permohonan

Nomor : 025/SP/HCo/09.2025
Hal : Gambar Desain *Bench* untuk *Be Love Pop-Up by Pandora*
Di Grand Indonesia, Jakarta
Lampiran : Gambar Manual Konsep *Bench* Pandora

Kepada:
Dr. Olga Nauli Komala, S.T., M. Ars.
Staf Pengajar Program Studi Sarjana Arsitektur
Fakultas Teknik
Universitas Tarumanagara

Bersama surat ini, kami ingin meminta kesediaan dan bantuan Ibu untuk penggambaran desain bench:

Proyek : **Desain *Bench*** untuk ***Be Love Pop-Up by Pandora***
Lokasi : Grand Indonesia, *Sky Bridge* Level 1
Jalan M.H. Thamrin, No.1
Jakarta Pusat, 10310
Waktu *Event* : 9 – 21 September 2025
Produk Pekerjaan : Gambar Desain *Bench* untuk *Be Love Pop-Up by Pandora*

Demikian surat permohonan ini dan terima kasih atas kerjasamanya.

Jakarta, 1 September 2025

 **Hendry & Co**
Stand & Exhibition Design
Hendry Tamboto, S.T., M. Ars. 

Hendry & Co Mobile 087881862393
Jl. Janur Asri IV Blok QK 8 No. 23 Kelapa Gading 14240 Jakarta-INDONESIA. Tel/Fax:(021) 21698568

Surat Tanda Terima Gambar dari Mitra Hendry & Co

Surat Tanda Terima

Nomor : 017/STT/HCo/09.2025
Hal : Tanda Terima Gambar Desain *Bench* untuk *Be Love Pop-Up by Pandora*
Di Grand Indonesia, Jakarta
Lampiran : Gambar Desain *Bench* untuk *Be Love Pop-Up by Pandora*

Kepada:

Dr. Olga Nauli Komala, S.T., M. Ars.
Staf Pengajar Program Studi Sarjana Arsitektur
Fakultas Teknik
Universitas Tarumanagara

Bersama surat ini, kami telah menerima satu set laporan dan gambar desain *bench* untuk:

Proyek : **Desain Bench** untuk *Be Love Pop-Up by Pandora*
Lokasi : Grand Indonesia, *Sky Bridge* Level 1
Jalan M.H. Thamrin, No.1
Jakarta Pusat, 10310
Produk Pekerjaan : Gambar Desain *Bench* untuk *Be Love Pop-Up by Pandora*

Demikian surat tanda terima ini untuk dipergunakan dan terima kasih atas kerjasamanya.

Jakarta, 5 September 2025



Hendry Tamboto, S.T., M. Ars.

Hendry & Co Mobile 087881862393
Jl. Janur Asri IV Blok QK 8 No. 23 Kelapa Gading 14240 Jakarta-INDONESIA. Tel/Fax:(021) 21698568

Surat Tugas



SURAT TUGAS

Nomor: 145-R/UNTAR/Pengabdian/II/2026

Rektor Universitas Tarumanagara, dengan ini menugaskan kepada saudara:

OLGA NAULI KOMALA, S.T., M.Ars., Dr.

Untuk melaksanakan kegiatan pengabdian kepada masyarakat dengan data sebagai berikut:

Judul	:	Gambar Desain Bench untuk Be Love Pop-Up by Pandora, Grand Indonesia, Jakarta
Mitra	:	Hendry & Co, Stand & Exhibition Design
Periode	:	September - Oktober 2025
URL Repository	:	-

Demikian Surat Tugas ini dibuat, untuk dilaksanakan dengan sebaik-baiknya dan melaporkan hasil penugasan tersebut kepada Rektor Universitas Tarumanagara

04 Februari 2026

Rektor



Prof. Dr. Amad Sudiro, S.H., M.H., M.Kn., M.M.

Print Security : dd09856706e021d1d8f4d93e6edfaf79

Disclaimer: Surat ini dicetak dari Sistem Layanan Informasi Terpadu Universitas Tarumanagara dan dinyatakan sah secara hukum.

Deskripsi Singkat Desain

Nama Proyek	: Desain <i>Bench</i> untuk <i>Be Love Pop-Up</i> by Pandora
<i>Designer</i> & Mitra	: Hendry & Co
Lokasi	: Grand Indonesia,
Alamat	: Jalan M.H. Thamrin, No.1 Jakarta Pusat, 10310
Waktu	: September 2025 (<i>Sky Bridge</i>, Level 1), Grand Indonesia Oktober 2025 (<i>Amarta Lobby</i>, <i>Ground Floor</i>), Grand Indonesia

Desain bench ini merupakan bagian dari *pop – up store* dari brand Pandora yang diselenggarakan selama bulan September 2025 (*Sky Bridge*, Level 1) – Oktober 2025 (*Amarta Lobby*, *Ground Floor*) di Grand Indonesia, Level 1, Jalan M.H. Thamrin, No. 1, Jakarta Pusat. *Pop – up store* ini mengusung tema “*Be-Love*” yang mengambil bentuk dasar kotak bernuansa merah muda dengan aksesoris berupa pita dengan *color scheme* yang sama disertai dengan tulisan *Pandora Be – Love* pada aksesoris pita tersebut. Bentuk dasar pita diterapkan pada bidang atas *pop – up store* dan desain *bench*.

Desain *bench* pada *pop – up store* ini terdiri dari dua tipe. Tipe *bench* pertama mengambil pola bentuk dasar simpul pita. Sementara itu, tipe *bench* kedua mengambil bentuk dasar pita tanpa simpul namun masih merupakan kelanjutan dari bentuk pita dari tipe pertama. Desainnya dibuat tidak kaku dan diusahakan semaksimal mungkin masih mengikuti bentuk simpul dan pita yang elastis. Material *bench* menggunakan triplek yang disusun mencapai ketebalan 6 cm, sehingga studi dimensi diperlukan untuk mendapatkan bentuk simpul pita yang diinginkan dan dapat berfungsi sebagai tempat duduk sebagaimana mestinya.

Studi dimensi dan bentuk *curve* dilakukan untuk memenuhi standar ergonomi yang baik dengan konsep dasar bentuk *bench* pita. Secara umum, dimensi *bench* tipe pertama: 120 cm (panjang), 40 cm (lebar), dan 45 cm (tinggi); dimensi *bench* tipe kedua: 15 cm (panjang), 40 cm (lebar), dan 45 cm (tinggi). Studi bentuk pita juga dilakukan untuk mencapai kekuatan struktur tempat duduk tanpa menghilangkan desain bentuk pita. Simpul dan lekukan pita menjadi struktur tempat duduk yang dapat menahan beban dengan baik.

Lampiran 1: Gambar Manual untuk Konsep 2 Dimensi dan 3 Dimensi *Bench* dari Mitra Hendry & Co

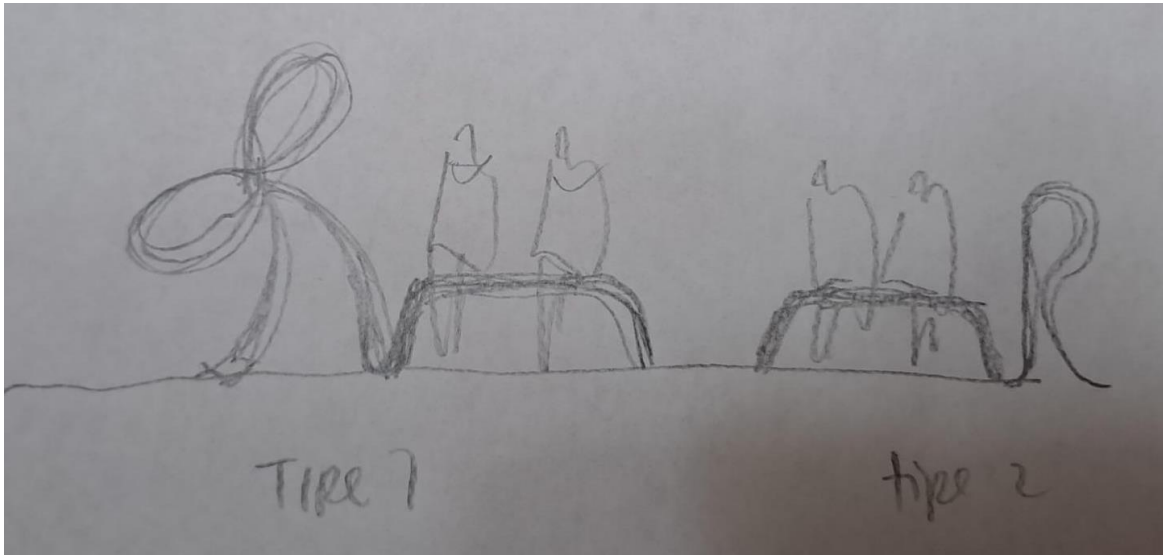

Gambar 1. Gambar Manual Konsep 2 Dimensi Desain *Bench* Tipe 1 dan 2

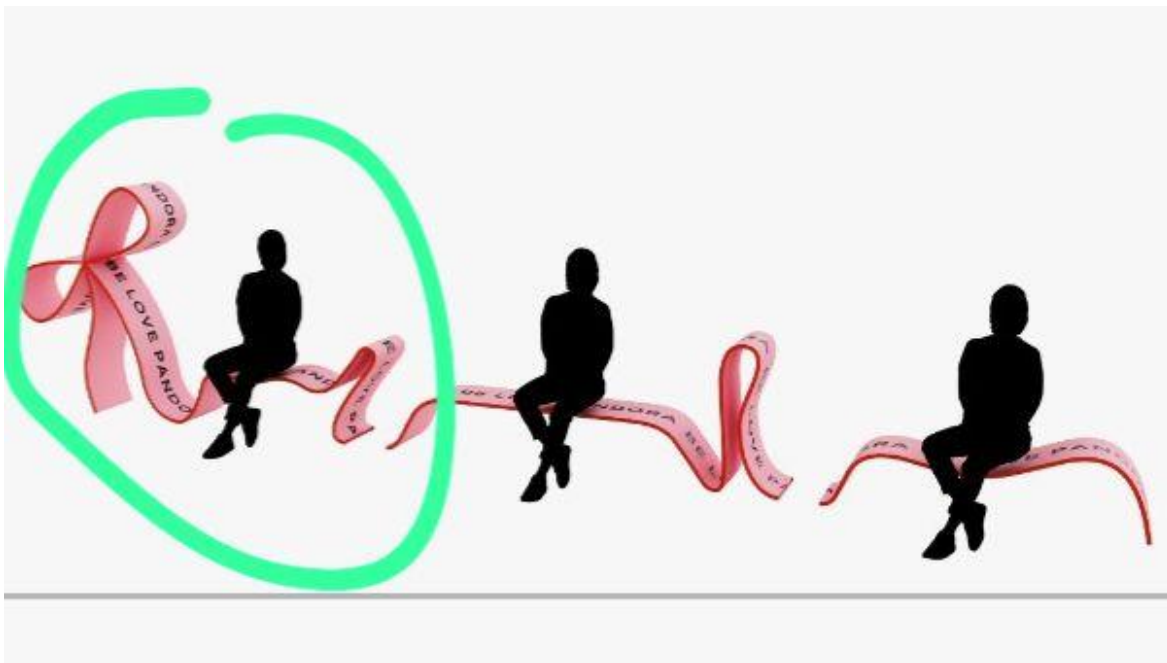

Gambar 2. Gambar Manual Konsep 3 Dimensi Desain *Bench* Tipe 1 dan 2

Lampiran 2: Studi Dimensi Desain *Bench*

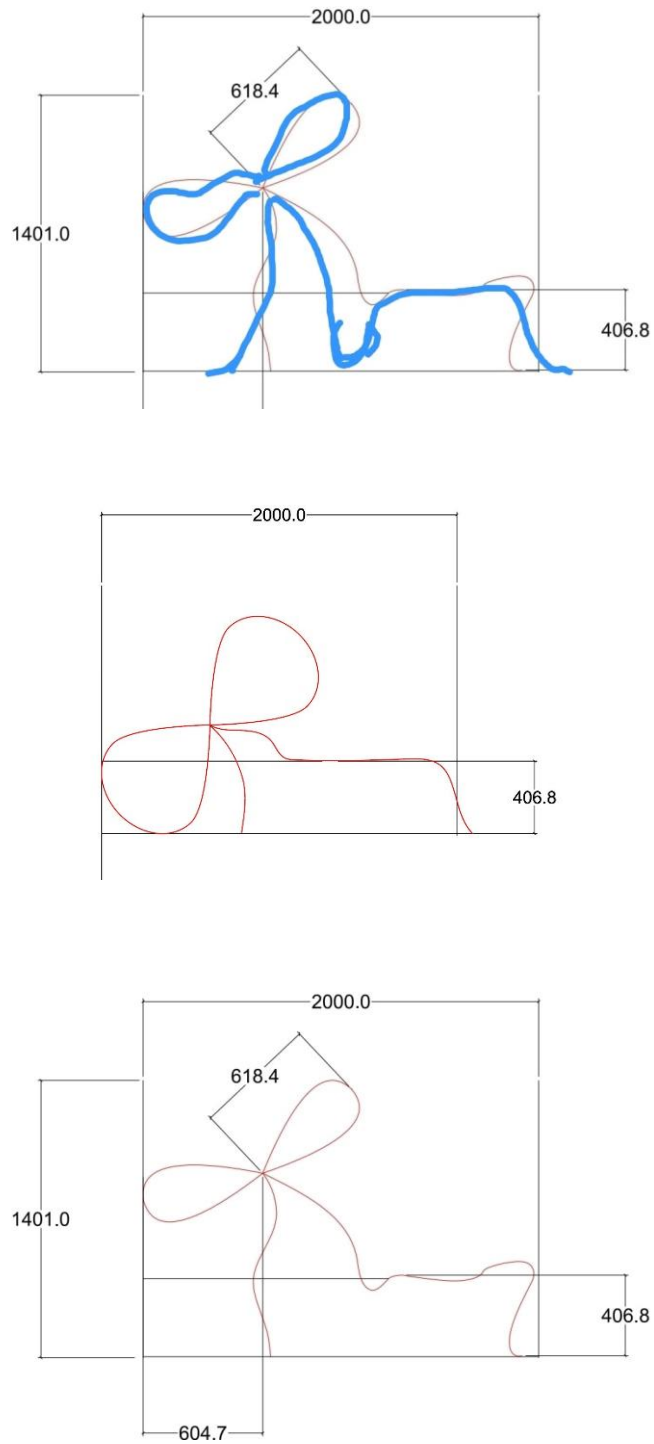

Gambar 3. Studi Dimensi Desain *Bench* (1)

Lampiran 3: Gambar Digital 2 Dimensi Desain *Bench*

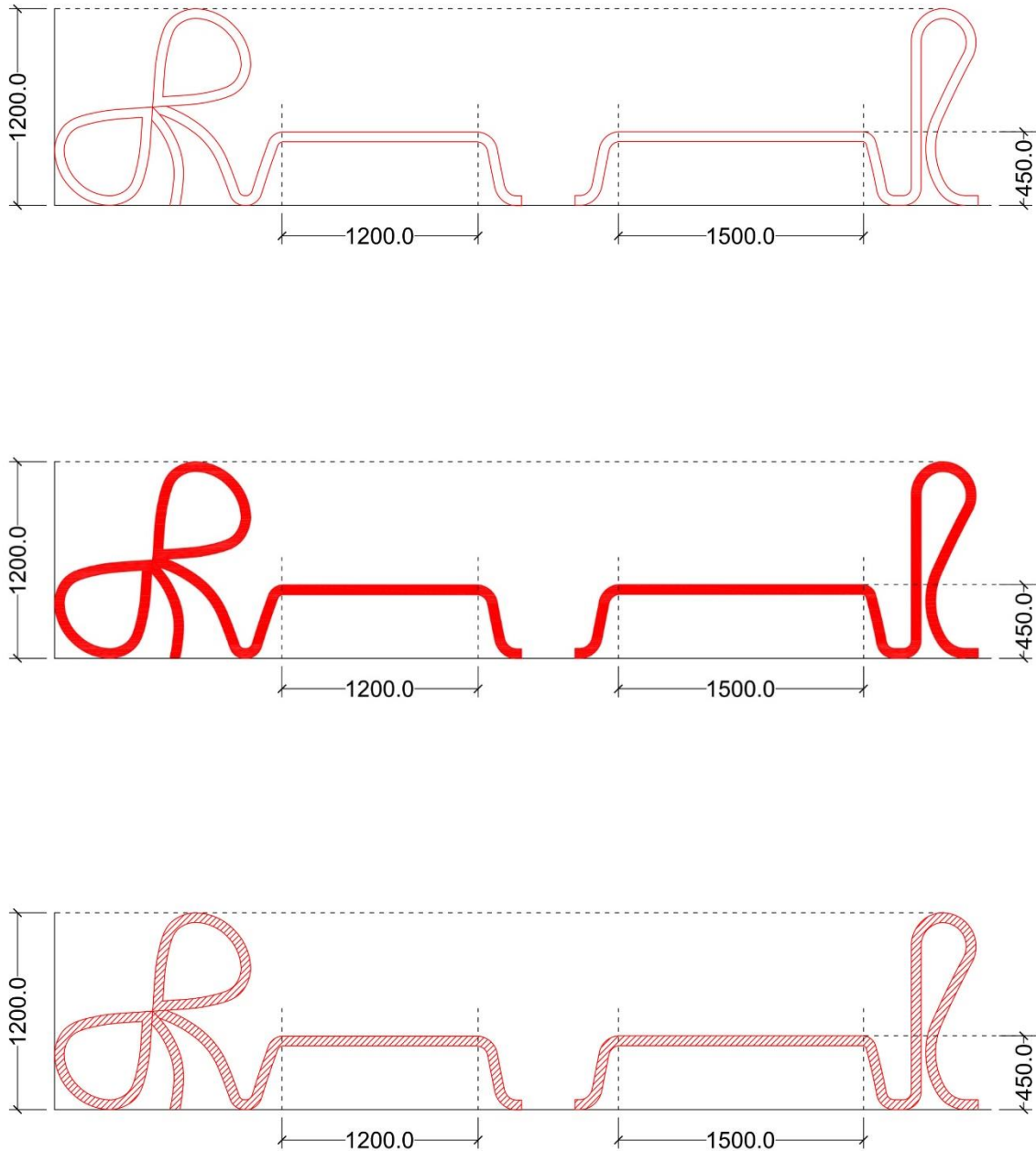

Gambar 4. Gambar Digital 2 Dimensi Desain *Bench* Tipe 1 dan 2 (1)

Lampiran 4: Gambar Digital 3 Dimensi Desain *Bench*

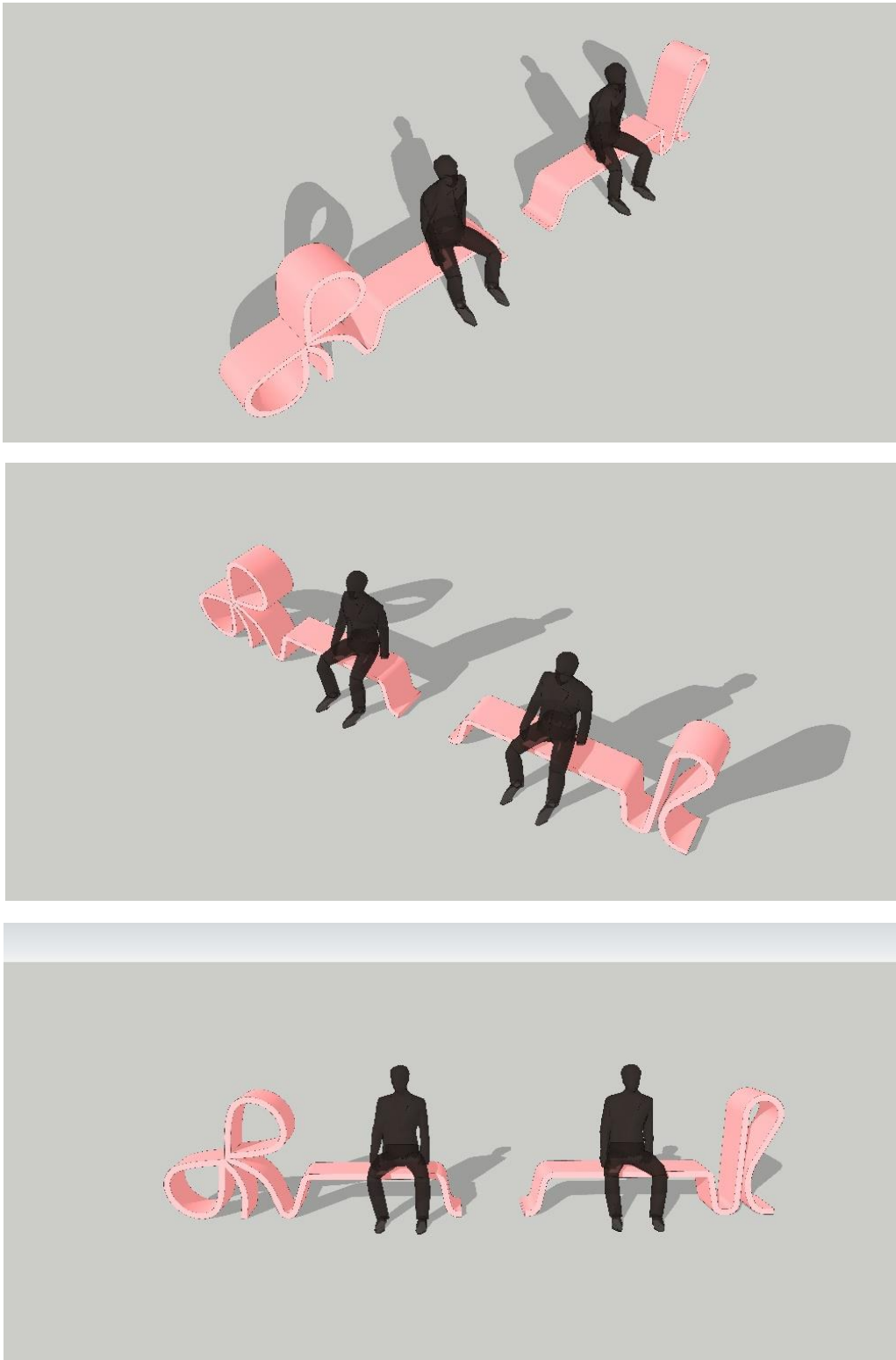

Gambar 5. Gambar Digital 3 Dimensi Desain *Bench* Tipe 1 dan 2 (1)

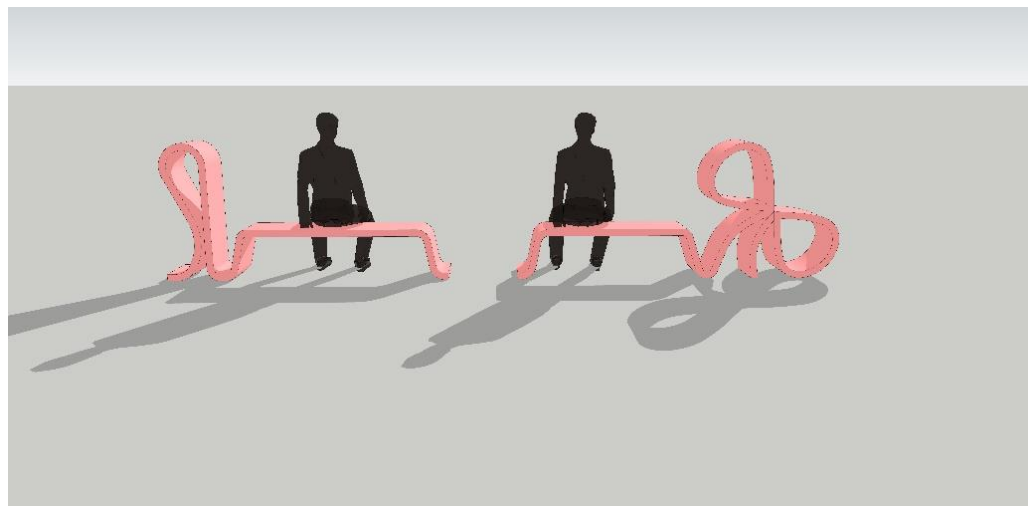

Gambar 6. Gambar *Digital 3 Dimensi* Desain *Bench* Tipe 1 dan 2 (2)

Lampiran 5: Dokumentasi Final



Gambar 7. Dokumentasi Final

Lampiran 6: Liputan dari Media Digital – Instagram Resmi Grand Indonesia

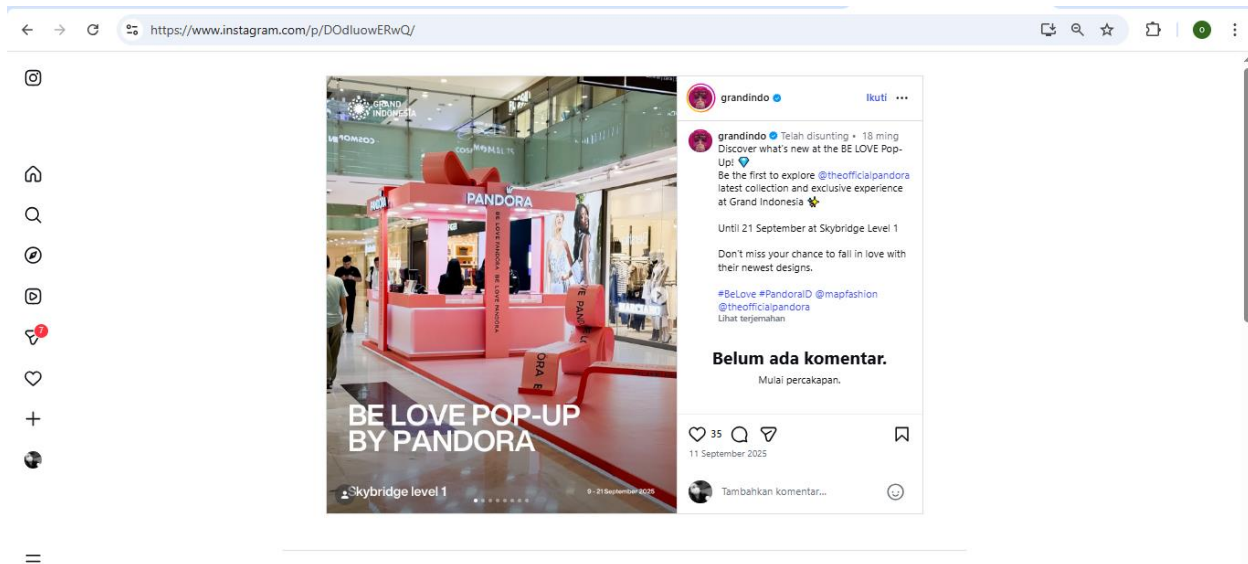

Gambar 8. Liputan Media Digital – Instagram Resmi dari Grand Indonesia

Sumber: https://www.instagram.com/p/DOdluowERwQ/?img_index=1

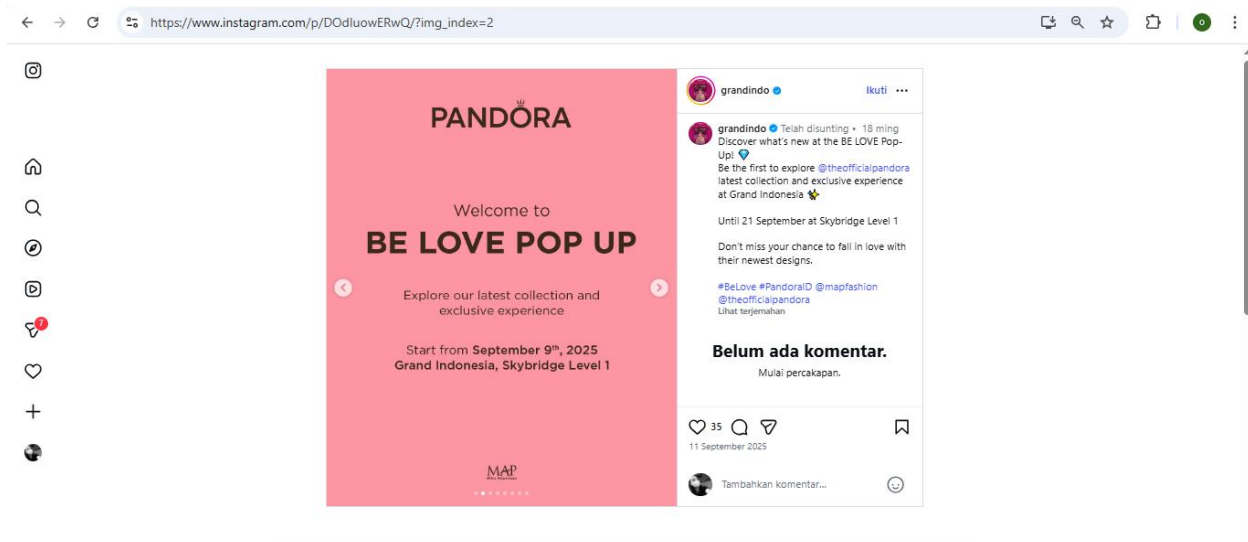

Gambar 9. Liputan Media Digital – Instagram Resmi dari Grand Indonesia

Sumber: https://www.instagram.com/p/DOdluowERwQ/?img_index=2

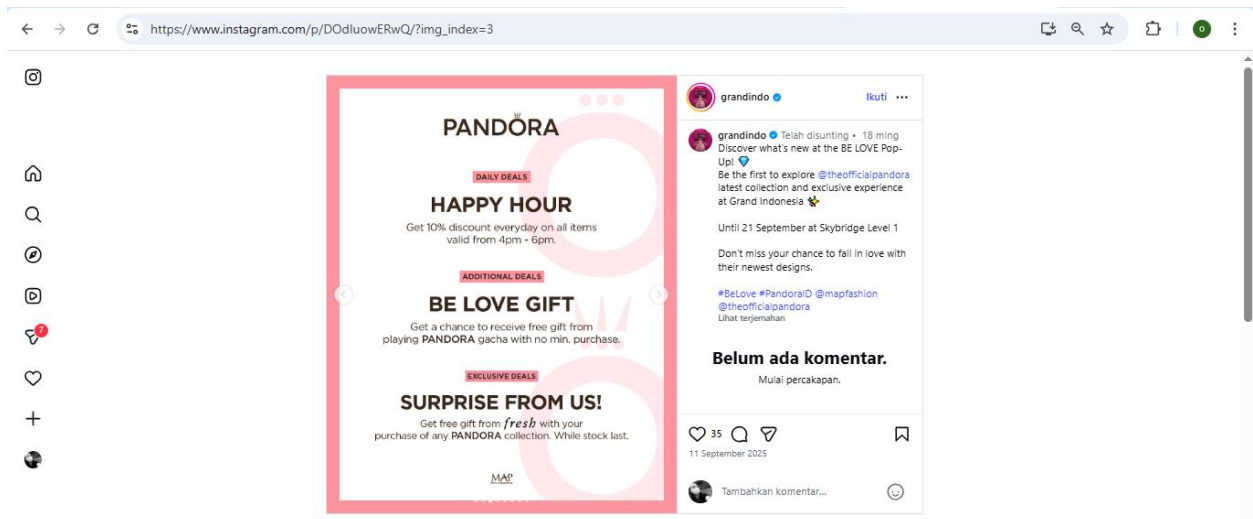

Gambar 10. Liputan Media Digital – Instagram Resmi dari Grand Indonesia
Sumber: https://www.instagram.com/p/DOdluowERwQ/?img_index=3

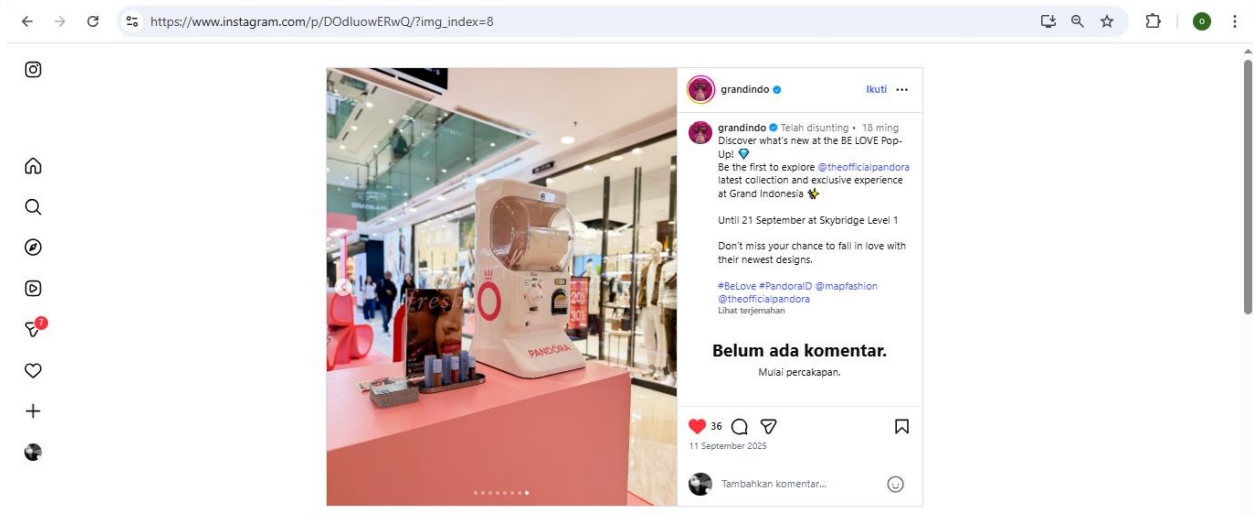

Gambar 11. Liputan Media Digital – Instagram Resmi dari Grand Indonesia
Sumber: https://www.instagram.com/p/DOdluowERwQ/?img_index=8

Lampiran 7: Liputan dari Media Digital – Instagram Resmi *Map Fashion*

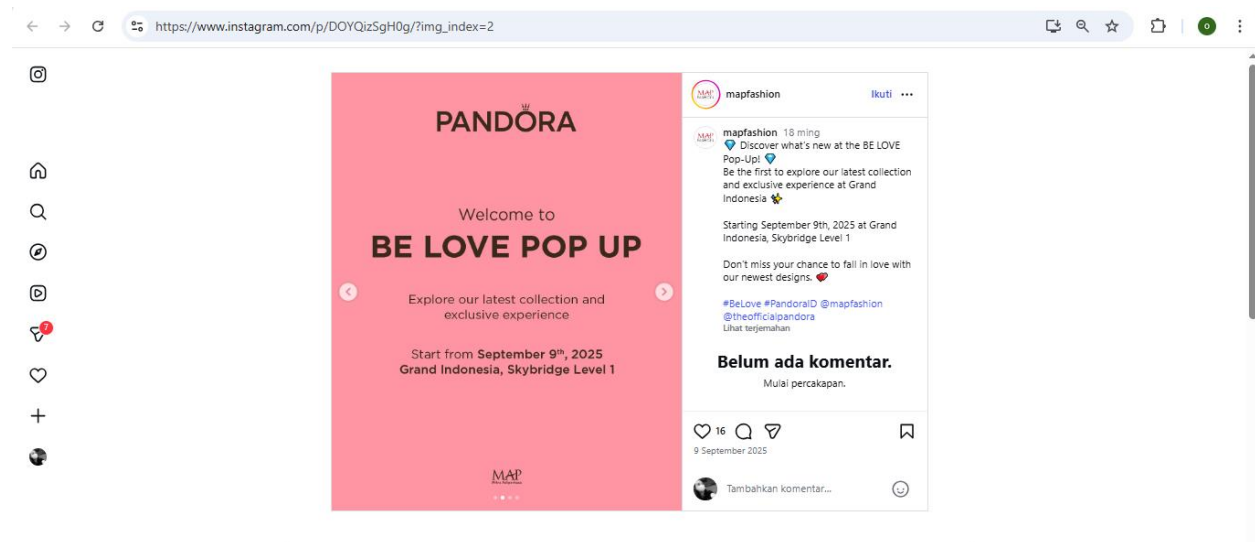

Gambar 12. Liputan Media Digital – Instagram Resmi dari Map Fashion
Sumber: https://www.instagram.com/p/DOYQizSgH0g/?img_index=2